

LENSO

LENSO SPACE²

Le projecteur de poche le plus puissant au monde

Modèle D017



**Merci d'avoir passé votre commande et de votre confiance.
Veuillez bien lire les instructions et les consignes de sécurité avant utilisation.
N'hésitez pas à nous contacter pour plus de renseignement à hello@lenso.co**

Importé par OUI SMART
31 rue des Sablons 78640 Villiers-Saint-Frédéric, FRANCE
www.lenso.fr



Lire les instructions
avant utilisation



FABRIQUÉ EN
CHINE

Attention

Veillez lire attentivement ce manuel avant utilisation et le conserver pour référence ultérieure.

1. Le projecteur n'est ni étanche à la poussière ni à l'eau.
2. Afin de réduire les risques d'incendie et d'électrocution, n'exposez pas le projecteur à la pluie et au brouillard.
3. Veuillez utiliser l'adaptateur secteur d'origine. Le projecteur doit fonctionner avec une alimentation électrique spécifiée.
4. Lorsque le projecteur fonctionne, veuillez ne pas regarder directement dans l'objectif, la forte lumière vous éblouira et causera une légère douleur. Les enfants doivent utiliser le projecteur sous la surveillance d'adultes.
5. Ne couvrez pas les orifices d'aération du projecteur. La surchauffe réduira la durée de vie du projecteur et entraînera un danger.
6. Nettoyer régulièrement les ouvertures du projecteur où la poussière peut provoquer un dysfonctionnement du refroidissement.
7. N'utilisez pas le projecteur dans un environnement gras, humide, poussiéreux ou enfumé. L'huile ou les produits chimiques provoqueront un dysfonctionnement.
8. Veuillez manipuler avec soin lors de l'utilisation quotidienne.
9. Veuillez couper l'alimentation si le projecteur n'est pas utilisé pendant une longue période.
10. Il est interdit aux non-professionnels de démonter le projecteur à des fins de test et de maintenance.

Introduction

Lenso SPACE est le nouveau projecteur de poche Ultra compact. Il s'agit d'un mini projecteur ultra-portable HD. Il tient dans la paume de votre main et offre une autonomie de 2 heures avec seulement 60 minutes pour une charge rapide ! Il dispose d'un pavé de navigation tactile. Vous pouvez profiter de votre home cinéma à tout moment. Vos medias sont stockés dans la mémoire de l'appareil et il dispose aussi d' haut-parleurs haute fidélité.

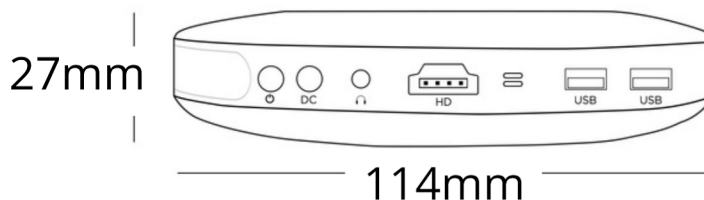
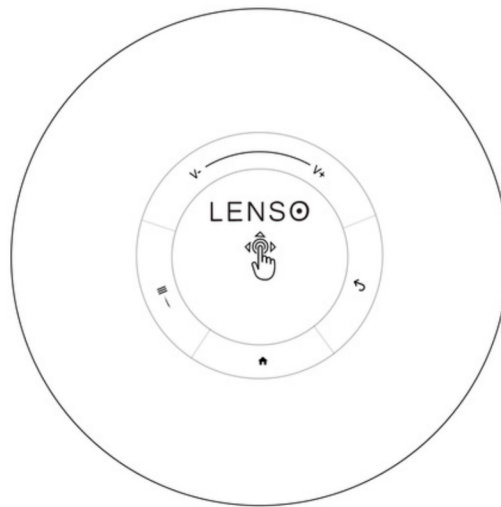
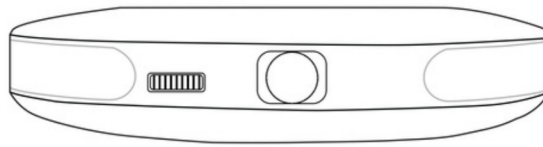

Paramètres de base

Taille du produit : 114 x 114 x 27 mm

Poids : 260g

Capacité de la batterie : 3600 mAh

Temps d'utilisation : jusqu'à 1,7 heure

Format vidéo : DAT, MPG, VOB, TS, AVI, MKV, MP4, MOV, 3GP, FLV, WEBM, WMV, ASF, AVI

Format de musique : MP1, MP2, MP3, WMA, WAV, OGG, OGA, AAC, M4A, 3GP, XMF, MXMF, RTTTL, RTX, IMY

Format d'image : JPG, PNG, BMP, etc.

Stockage étendu : prise en charge de la carte TF et du disque dur

Télécommande : prend en charge le contrôle sans fil infrarouge (IR) et 2,4 G

Haut-parleur intégré : 1x1W

Consommation d'énergie de l'objectif : 5 W

Consommation électrique de l'ensemble du produit : 14,5 W

Adaptateur : AC100-240V, 50, 60Hz

Paramètres de projection

Technologie de projection : DLP (0,2" DMD)

Source de lumière de projection : LED RVB

Durée de vie de la lampe LED (mise au point standard) : 30 000 heures

Luminosité de la lampe : 100 lumens ANSI

Type de lampe : DEL

Résolution : WVGA 854 x 480p

Zone de projection : 10-100 pouces

Rapport de contraste : 350:1

Rapport de projection : 1,35:1

Distorsion : <0,8 %

Uniformité de la luminosité : > 85 %

Distance de projection : 0,3 – 3 mètres

Format d'image : 16:9

Langue: Multi-langue

Mode de mise au point : mise au point manuelle

Correction trapézoïdale : horizontale manuelle, verticale automatique : ± 40 degrés

Caractéristiques du projecteur : Interaction

Méthode de projection : avant, arrière, plafond, plafond arrière

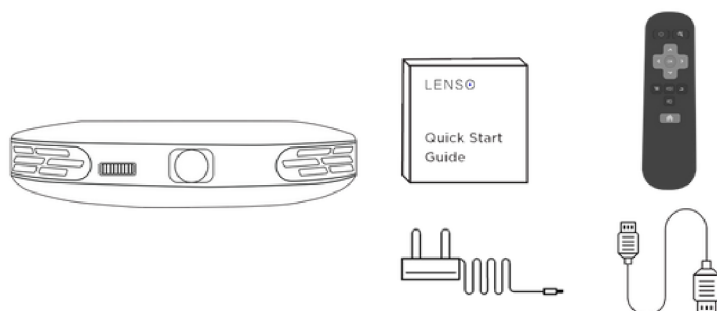
**Système**

Mise en miroir d'écran : Eshare/Airplay/MiraCast

Contrôle du panneau tactile : Oui

Autre contrôle : télécommande sans fil IR ou 2,4 G

Système d'exploitation : Android 9.0

Jeu de puces : RK3228A

Processeur : Quad-Core Cortex-A7, jusqu'à 1,2 GHz

GPU : GPU Mali400 MP2

RAM : 1 Go DDR3

ROM : 16 Go

Wi-Fi : Wi-Fi bi-bande 2.4G/5G

Bluetooth : 4.2

Contenu

1 projecteur Lenso Space

1 télécommande IR

1 adaptateur de chargement

1 câble HDMI

Manuel

Poids net : 262 gr

Garantie 2 ans

Certificat FCC / CE / RoHS

Description de la structure

L'image et la description des fonctions du projecteur sont données à titre indicatif uniquement. Elles sont susceptibles d'être modifiées sans avis préalable.

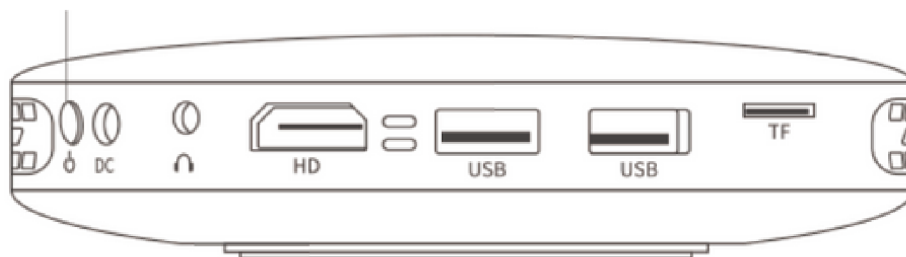

Préparation de la télécommande

1. Ouvrez le compartiment des piles.
2. Insérez les piles (type AAA) en respectant les marques de polarité (+/-).
3. Fermez le compartiment des piles.

REMARQUE : Quand vous utilisez la télécommande en mode infrarouge, orientez-la vers le capteur infrarouge sur le projecteur et vérifiez qu'aucun obstacle ne se trouve entre la télécommande et ce dernier.

ATTENTION ! Une utilisation incorrecte des piles peut entraîner une surchauffe, une explosion, un risque d'incendie ou des blessures corporelles. Des piles présentant des fuites peuvent potentiellement endommager la télécommande.

N'exposez jamais la télécommande directement aux rayons du soleil.

Évitez de déformer, de désassembler ou de charger les piles.

Évitez les contacts avec une flamme et l'eau.

Remplacez immédiatement les piles usées.

Retirez les piles de la télécommande si vous ne prévoyez pas de l'utiliser pendant une période prolongée.

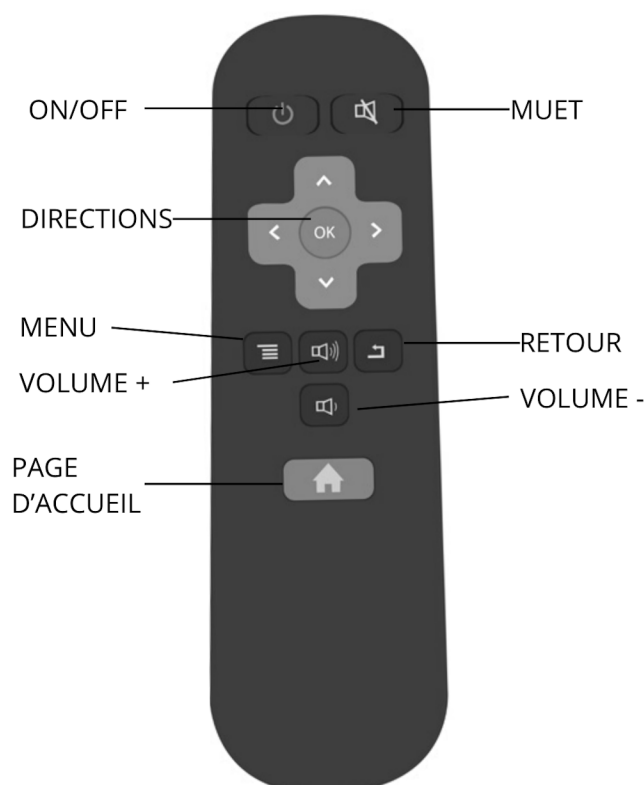

Utilisation de la batterie intégrée

Le projecteur peut être également alimenté par la batterie intégrée pour plus de mobilité.

Chargement du projecteur

Avant la première utilisation, chargez le projecteur pendant 1,5 heure.

Mettez en charge le projecteur dès que l'icône de batterie faible apparaît sur l'écran de projection.

- Pour charger le projecteur, branchez le projecteur à l'alimentation externe fournie, comme décrit dans le paragraphe « Utilisation d'une batterie externe ».
- Lors de la charge, la LED du projecteur s'allume en rouge. Une fois le projecteur chargé, la LED s'éteint.
- Une fois allumée, l'alimentation externe permettra de faire fonctionner le projecteur et de recharger la batterie.
- Pour accélérer la charge, n'utilisez pas le projecteur.

REMARQUE : La capacité de la batterie diminue avec le temps. Si le projecteur ne fonctionne qu'avec l'alimentation externe, la batterie intégrée est défectueuse. Contactez un centre de réparation agréé pour remplacer la batterie embarquée ou contactez-nous par email.

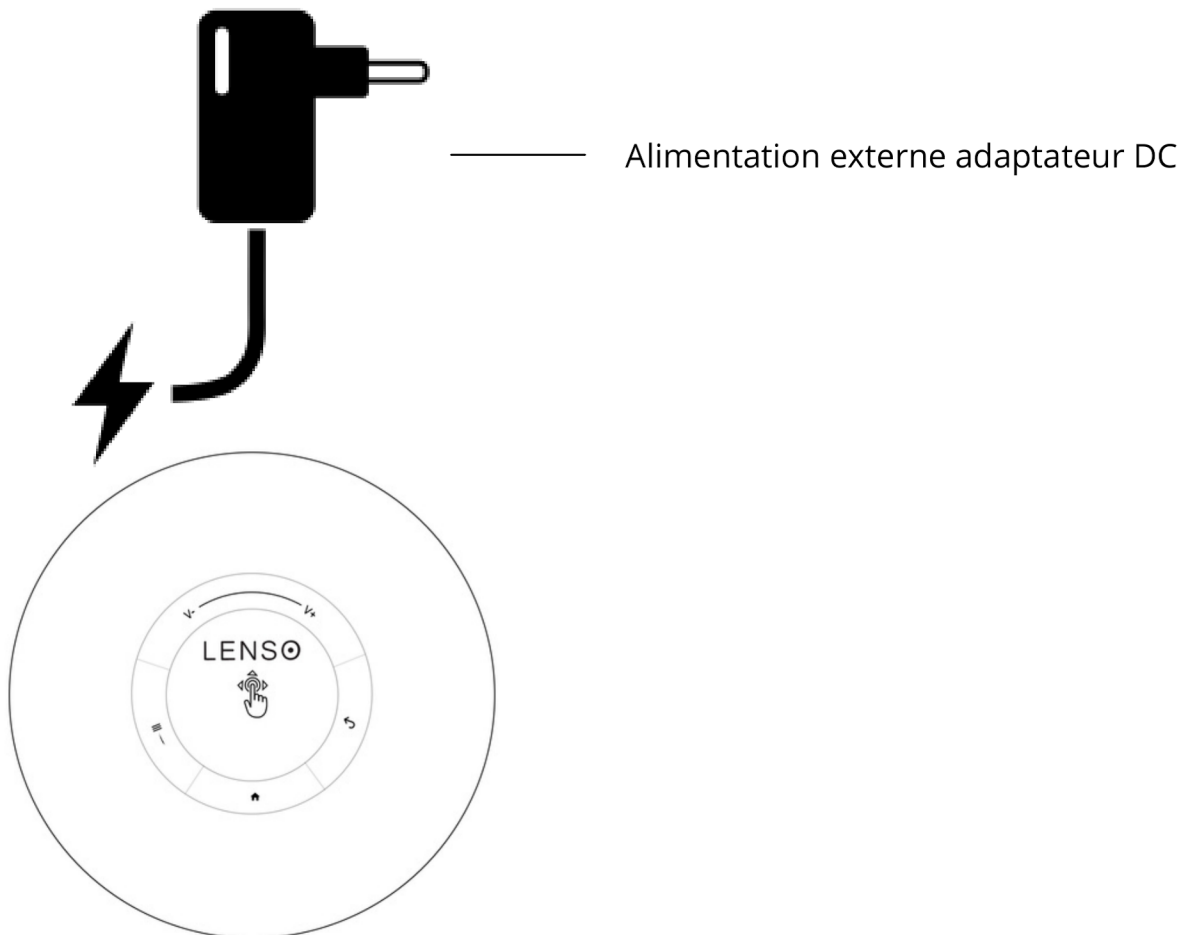

Menu d'accueiljeu.
01-07-2021

00:57

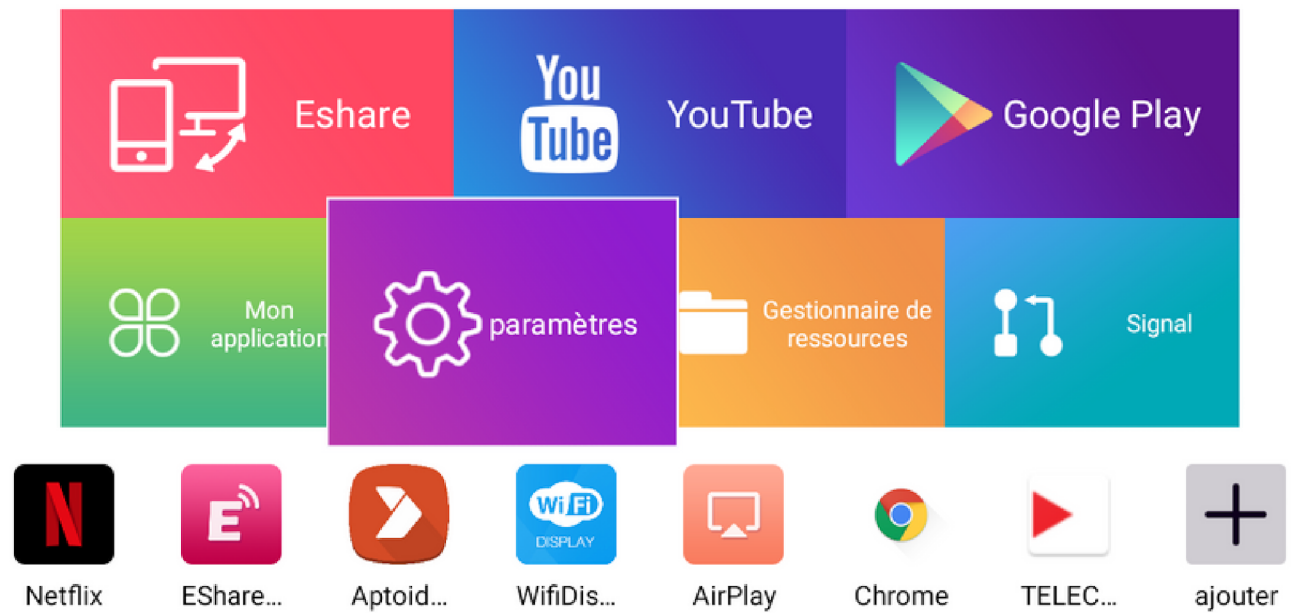
**Paramètres**

Entrez les paramètres de réseau, de Bluetooth, de langue, de son, d'heure et de projecteur.

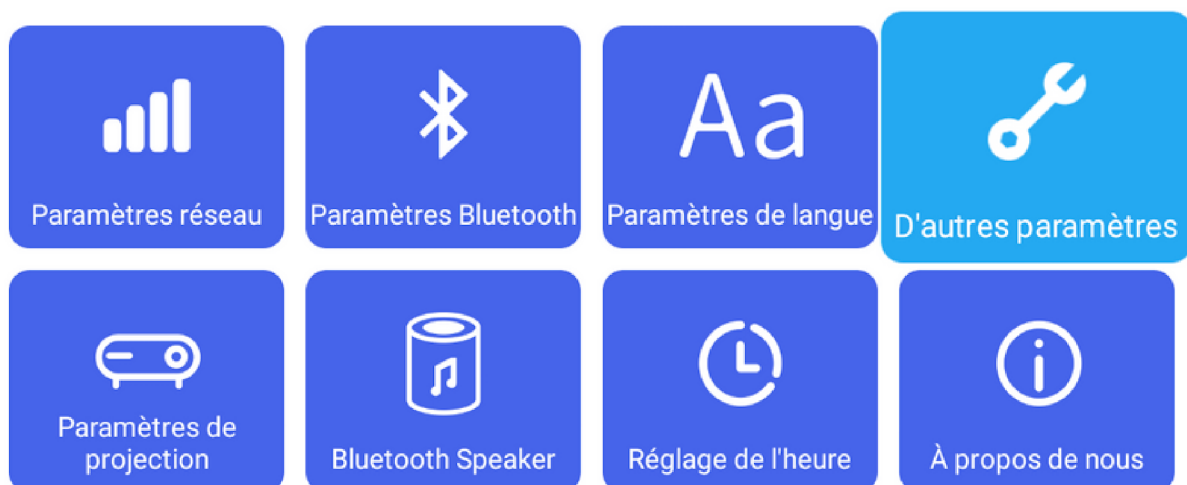

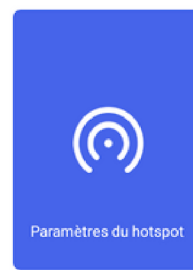
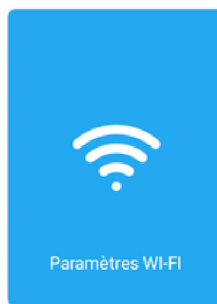

Paramètres du WiFi

1. Paramètres - Paramètres réseau - Paramètres WIFI, WIFI "ON".
2. Faites défiler la liste WIFI pour sélectionner l'ID WIFI et saisissez le mot de passe pour vous connecter à Internet.

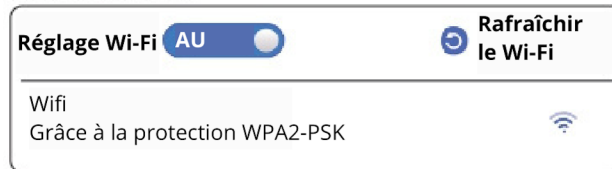

Paramètres Bluetooth

Paramètres - Paramètres Bluetooth, Bluetooth "ON", cliquez sur "Actualiser l'appareil" et recherchez jumelage de dispositifs jusqu'à ce qu'il soit connecté.

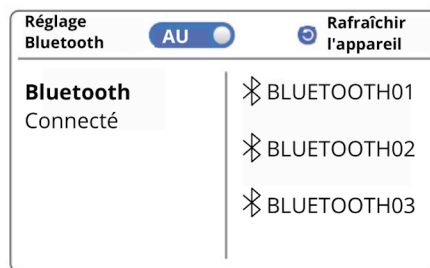

Mode haut-parleur Bluetooth

1. Paramètres - Haut-parleur Bluetooth - Sélectionnez "Mode haut-parleur: Ouvrir".
2. Allumez le smartphone et recherchez le périphérique Bluetooth «Nom Bluetooth», sélectionnez «Nom Bluetooth» et commencez le jumelage, en attendant les instructions : Voulez-vous jumeler avec le nom Bluetooth ? Appuyez sur "OK" pour terminer le jumelage.
3. Appuyez sur le bouton «retour» ou «accueil» de la télécommande pour quitter le «mode haut-parleur Bluetooth».

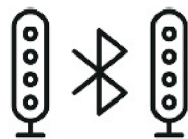

Bluetooth Name: Bluetooth_Speaker
Speaker Mode: Open

Bluetooth nommé : Bluetooth_Speaker
Mode haut-parleur : Opan



Paramètres de langue

Réglage - Réglage de la langue, entrez pour configurer "Langue" et "Sélecteur d'entrée".

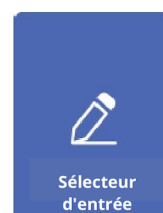

Autres paramètres

Paramètre - Autres paramètres, Paramètres d'application, Réinitialisation d'usine et Mode développeur sont disponibles.

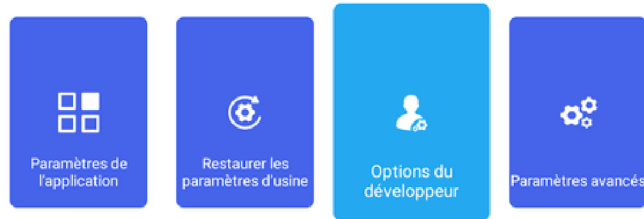

Paramètres de projection

Paramètre - Paramètre du projecteur, entrez dans les paramètres de projection pour sélectionner le mode de projection approprié, Keystone, ajustez la luminosité, ajustez le réglage de la température de couleur, ajustez la vitesse du ventilateur ou le réglage du zoom.

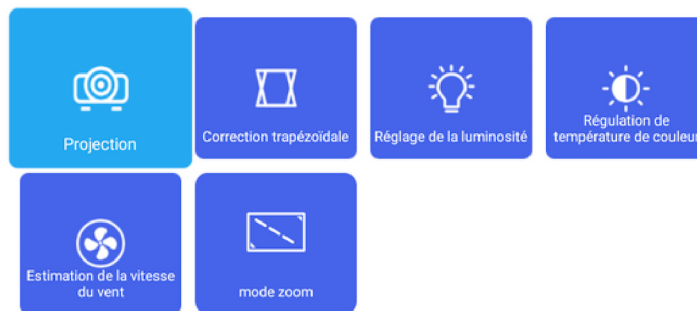

HDMI IN

Connectez un appareil de lecture (par exemple, un lecteur Blu-ray, une console de jeu, un caméscope, un appareil photo numérique ou un PC) au projecteur via la connexion HDMI. Avec cette connexion, les images sont affichées sur l'écran de projection et le son est joué sur le projecteur.

1. À l'aide d'un câble HDMI, connectez le port HDMI du projecteur à la sortie HDMI de l'appareil de lecture.
2. Pour sélectionner l'entrée HDMI, sélectionnez SIGNAL dans le menu d'accueil, puis sélectionnez HDMI.

Si l'écran de projection n'affiche pas d'images, sélectionnez manuellement l'entrée HDMI. Accédez aux options de réglage et allez à Input Source - HDMI.

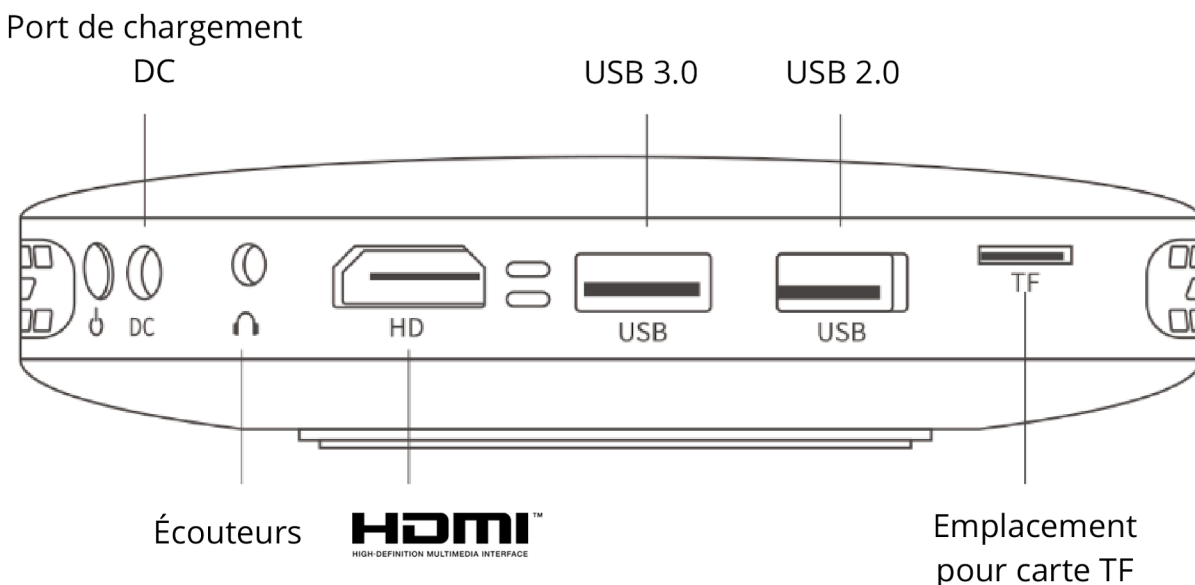

Instruction EShare pour Android

1. **Installer l'application EShare sur un appareil Android** : Assurez-vous que l'appareil Android et le projecteur se connectent au même réseau, exécutez "EShareServer" du côté du projecteur et utilisez-le, en suivant les conseils à l'écran. Scannez le QR code ou visitez le site de téléchargement avec un smartphone Android, téléchargez et installez "EShare pour Android".



2. **Connecter le projecteur avec un appareil Android** : Lorsque l'installation de EShare est terminée, exécutez "EShare" du côté du smartphone, puis EShare recherchera automatiquement le projecteur qui partage le même réseau que lui, cliquez sur la liste des appareils en haut pour rechercher à nouveau et vérifier l'appareil. Cliquez sur le nom de l'appareil objectif dans la liste des appareils et la connexion sera établie. Le projecteur se connectera automatiquement avec l'appareil lorsqu'il n'y a qu'un seul appareil disponible dans EShare slide.

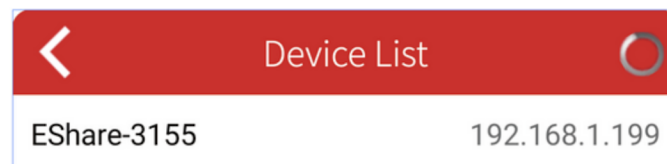

3. **Transfert de fichiers sans fil** : L'utilisateur peut transférer des fichiers sélectionnés, y compris de la musique, des vidéos, des photos, des documents de bureau, des PDF, des ebooks ou des fichiers APK depuis vos appareils Android vers le projecteur en cliquant sur "Stockage".

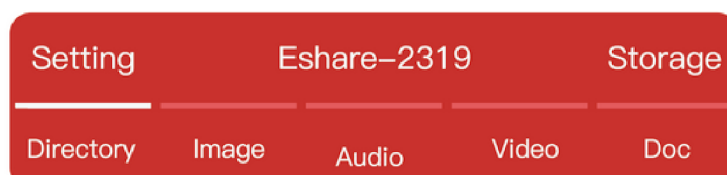

4. **Contrôle sans fil** : Cliquez sur l'icône "Remote" dans l'EShare, puis le smartphone peut être utilisé comme souris, télécommande, clavier ou souris volante du projecteur.



Contrôle sans fil

5. **Miroir TV** : Cliquez sur l'icône "TV" dans EShare, vous pouvez transmettre des images d'un projecteur à un smartphone en temps réel. Pendant ce temps, le smartphone servira de pavé tactile pour le projecteur, vous pouvez réaliser un toucher multipoint dans le projecteur via le smartphone.



Miroir TV

6. **Mise en miroir** : Cliquez sur l'icône "Miroir" sur le smartphone, vous pouvez dupliquer l'écran de l'appareil Android sur l'écran du projecteur.



Miroir

7. **Appareil photo** : Cliquez sur l'icône « Appareil photo » dans EShare, les images et le son de l'appareil photo du smartphone peuvent être transmis au projecteur en temps réel.



Appareil photo

Instruction Eshare pour iPhone

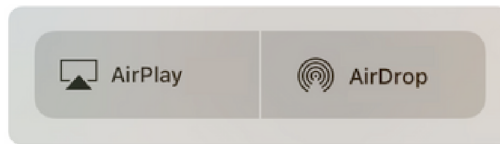

1. Faites glisser l'écran de l'iPhone de haut en bas, cliquez sur "Recopie de l'écran", et choisir l'appareil dans la liste pour réaliser le partage d'écran avec l'iPhone.
2. **Installez l'application EShare sur un appareil IOS** : Ouvrez l'AppStore sur iPhone ou iPad, recherchez EShare et installez "EShare pour iPhone/iPad".
3. **Connexion avec le projecteur** : Assurez-vous que l'appareil IOS et le projecteur soient connectés au même réseau Wifi ; ouvrez l'application EShare, puis EShare recherchera automatiquement le projecteur qui partage le même réseau que lui.
4. **Transfert sans fil** : Une fois la connexion établie, l'utilisateur peut transférer des fichiers de l'appareil IOS vers le projecteur, notamment de la musique, des vidéos, des photos, des documents de bureau, des PDF, des APF, etc. L'utilisateur peut partager et sauvegarder des fichiers locaux en cliquant sur l'icône d'enregistrement.

Instruction EShare pour Windows

1. **Installez l'application Eshare sur un appareil Windows** : Assurez-vous que l'appareil Windows et le projecteur soient connectés au même réseau Wifi ; lancez EshareServer sur le projecteur et utilisez-le, en suivant les instructions à l'écran. Saisissez l'adresse de téléchargement dans la barre d'adresse de l'explorateur, téléchargez et installez "EShare for Windows".
2. **Connexion avec le projecteur** : Exécutez l'application "EShare", puis EShare recherchera automatiquement le projecteur qui partage le même réseau. Lorsque EShare trouve le dispositif, cliquez sur le nom du projecteur dans la liste des dispositifs pour établir la connexion.

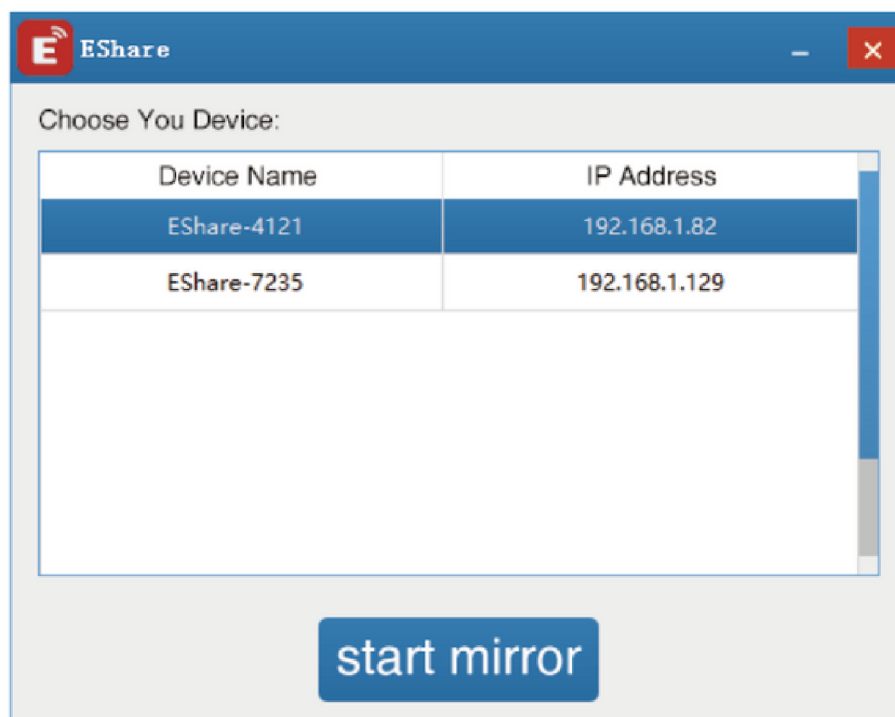

Première mise en service

Installation

Vous pouvez installer le projecteur dans les configurations suivantes. Suivez les instructions ci-dessous pour les différentes installations du projecteur.

Montage sur une table devant un écran de projection

1. Placez le projecteur sur une table devant un écran de projection. C'est la position du projecteur la plus commune pour une installation rapide et une grande portabilité.
2. Pour ajuster correctement la position de l'image projetée, sélectionnez dans le coin supérieur droit de l'écran d'accueil, appuyez sur la touche OK, puis accédez à Projector Settings - Image - Ceiling - Front (Paramètres du projecteur - Image - Plafond - Avant).



Montage sur trépied

Vous pouvez utiliser un trépied qui permet de positionner et de stabiliser plus facilement le projecteur.

Repérez la prise pour trépied situé en dessous du projecteur, puis montez et fixez le projecteur sur le trépied.

Le trépied est un accessoire supplémentaire qui n'est pas inclus dans l'emballage.



FR Connexion de l'alimentation électrique

Le projecteur peut être alimenté soit par l'alimentation externe, soit par la batterie intégrée.



Attention

Utilisez toujours le bouton  pour allumer et éteindre le projecteur

Utilisation d'une alimentation externe

En utilisant l'adaptateur d'alimentation externe, connectez le port DC du projecteur à l'adaptateur d'alimentation fourni. Branchez ensuite l'adaptateur d'alimentation à la prise murale.

Utilisation de la batterie intégrée

Le projecteur peut être également alimenté par la batterie intégrée pour plus de mobilité.

Chargement du projecteur

Avant la première utilisation, chargez le projecteur pendant 1,5 heure.

Mettez en charge le projecteur dès que l'icône de batterie faible apparaît sur l'écran de projection.

- Pour charger le projecteur, branchez le projecteur à la prise d'alimentation fournie.
- Lors de la charge, la LED du projecteur s'allume en rouge. Une fois le projecteur chargé, la LED s'éteint.
- Une fois allumée, l'alimentation externe permettra de faire fonctionner le projecteur et de recharger la batterie.
- Pour accélérer la charge, n'utilisez pas le projecteur.

REMARQUE : La capacité de la batterie interne diminue avec le temps. Si le projecteur ne fonctionne qu'avec l'alimentation externe, la batterie interne est défectueuse. Contactez un centre de réparation agréé pour remplacer la batterie embarquée.

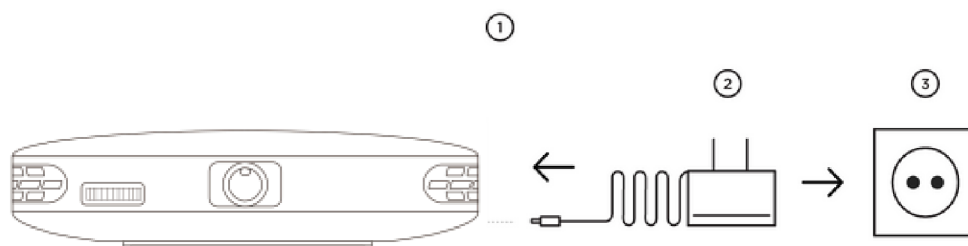

Mise en marche

Appuyez sur  pour allumer le projecteur.

Pour éteindre le projecteur, appuyez sur , puis appuyez à nouveau sur la touche lorsque le message de confirmation de mise hors tension apparaît.

La distance entre le projecteur et l'écran détermine la taille réelle de l'image.

Réglage de l'image

Réglage de la mise à l'échelle de l'écran

La taille de l'écran de projection (ou la taille des images) est déterminée par la distance entre la lentille de projection et la surface de projection.

- La distance de projection doit être supérieure à 1,2 fois la largeur de la taille de l'écran que vous désirez.
- La taille de l'image de projection s'étend jusqu'à 80 pouces.
- La distance de projection est comprise entre 80 et 200 cm.

Réglage de la netteté de l'image

Pour régler la mise au point de l'image, tournez la molette de mise au point située sur le côté du projecteur.

Navigation sur l'écran et saisie au clavier

Le projecteur fournit plusieurs méthodes pour vous permettre de naviguer sur l'écran de projection et de saisir du texte.

Utilisation du pavé tactile

Le pavé tactile est situé sur le haut du projecteur. La zone du pavé tactile est identifiée par un repère d'angle aux quatre coins.

- Faites glisser votre doigt sur le pavé tactile, le pointeur sur l'écran apparaît et se déplace dans la même direction que celle de votre doigt.
- Pour sélectionner un élément sur l'écran projeté, appuyez votre doigt sur le pavé tactile.
- Pour faire défiler l'écran, utilisez deux doigts et faites-les glisser sur le pavé tactile.
- Pour revenir à l'interface précédente, appuyez sur RETOUR (bouton tactile) dans la partie supérieure de la projection.

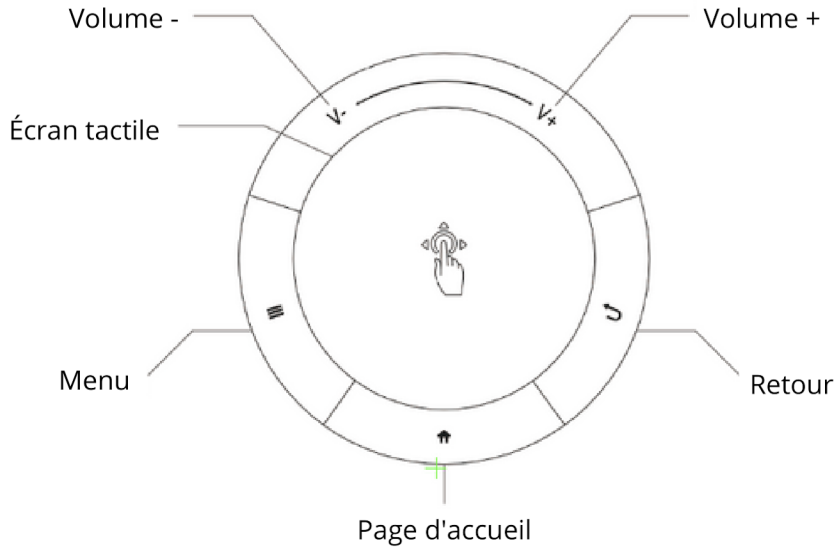

Utilisation d'un clavier/souris filaire

- Connectez simplement la prise USB de votre souris filaire ou de votre clavier au port USB-A du projecteur.
- Utilisez les touches du clavier pour la navigation à l'écran, la sélection et la saisie de texte, comme si vous étiez devant votre ordinateur.
- Utilisez les boutons de la souris pour la navigation et la sélection.

Utilisation d'un clavier/souris Bluetooth

1. Couplez votre clavier ou votre souris Bluetooth au projecteur, comme suivi :

- Sélectionnez dans le coin supérieur droit de l'écran d'accueil, appuyez sur la touche OK, puis accédez à Projector Settings - Bluetooth On (Paramètres du projecteur - Activer Bluetooth). Activez ensuite le Bluetooth en sélectionnant Switch Bluetooth (Activer le Bluetooth), s'il n'est pas activé.
- Dans l'interface des paramètres Bluetooth du projecteur, sélectionnez le nom de votre clavier ou de votre souris Bluetooth dans la liste des appareils Bluetooth.

2. Une fois le couplage effectué, vous pourrez utiliser le clavier ou la souris Bluetooth avec le projecteur, comme si vous étiez devant votre ordinateur

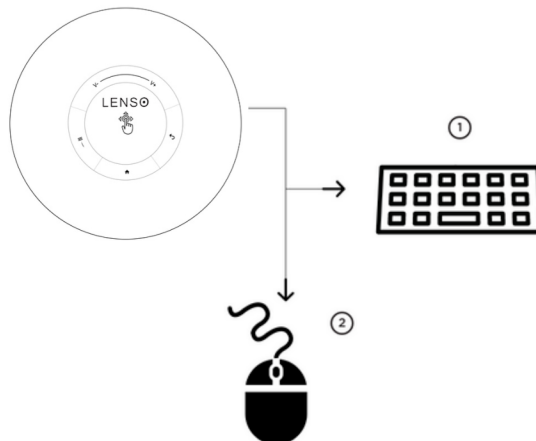

Reproduction audio Bluetooth

Il est possible de reproduire sans fil via le Bluetooth l'audio du projecteur sur une enceinte acoustique Bluetooth. Avant d'utiliser le projecteur avec une enceinte Bluetooth pour la première fois, coupez-le à cette dernière.

REMARQUE :

La distance de bon fonctionnement entre le projecteur et le dispositif Bluetooth est d'environ 10 mètres (30 pieds).

La reproduction de la musique peut être interrompue en présence d'obstacles entre le dispositif Bluetooth et le projecteur.

Le streaming Bluetooth n'est pas disponible lorsque vous utilisez l'entrée vidéo HDMI.

Pour de meilleures performances Bluetooth, utilisez un réseau Wi-Fi 5 GHz.

1. Allumez votre enceinte Bluetooth.
2. Accédez aux paramètres Bluetooth sur le projecteur.
3. Sélectionnez dans le coin supérieur droit de l'écran d'accueil, appuyez sur la touche OK, puis accédez à Projector Settings - Bluetooth On (Paramètres du projecteur - Activer Bluetooth). Activez ensuite le Bluetooth en sélectionnant Switch Bluetooth (Activer le Bluetooth), s'il n'est pas activé.
4. Dans l'interface des paramètres Bluetooth du projecteur, sélectionnez le nom de votre enceinte Bluetooth dans la liste des appareils Bluetooth.
5. Le projecteur est à présent connecté à votre enceinte Bluetooth. Le son du projecteur sera reproduit par votre enceinte Bluetooth.

Reconnexion Bluetooth

Le projecteur se reconnectera automatiquement à la dernière enceinte connectée au moment où celle-ci sera allumée.

Connexion à une seconde enceinte Bluetooth

Vous devez désactiver la fonctionnalité Bluetooth sur l'enceinte actuellement connectée, puis coupez une seconde enceinte Bluetooth au projecteur.

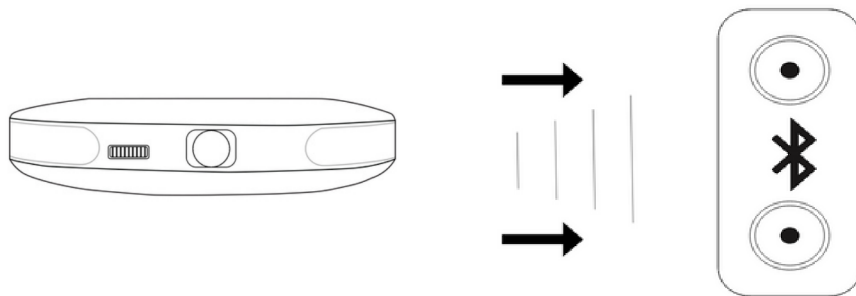

Branchement des appareils de lecture

Remarque : Veillez à ce que tous les appareils soient déconnectés de la prise électrique avant d'effectuer ou de modifier un branchement ou une connexion.

Branchement à des appareils à sortie HDMI

Branchez un appareil de lecture (p. ex. un lecteur Blu-ray, une console de jeu, un caméscope, un appareil photo numérique ou un ordinateur) au projecteur en utilisant un câble HDMI. Ce branchement permet d'afficher les images sur l'écran de projection et de reproduire le son sur le projecteur.

1. Branchez un câble HDMI au port HDMI du projecteur et à la sortie HDMI de l'appareil de lecture.
2. Le projecteur commute automatiquement sur l'entrée HDMI quand la connexion HDMI est établie. L'écran de projection affiche des images.

Si l'écran de projection n'affiche pas d'images, sélectionnez manuellement l'entrée HDMI. Appuyez sur pour accéder aux options de réglage et ouvrez Input Source - HDMI (Sources - HDMI).

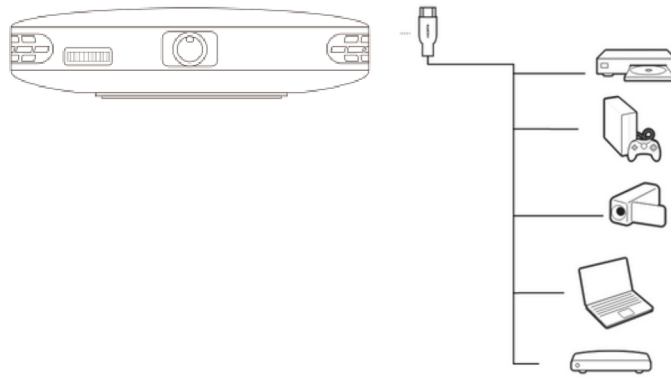

Autres fonctions

Écouter via des haut-parleurs externes ou des écouteurs

Branchez des haut-parleurs externes ou des écouteurs au projecteur. Ce branchement permet de reproduire le son sur le projecteur par le biais des haut-parleurs externes ou des écouteurs.



Risque de lésions auditives !

Avant de brancher les écouteurs, baissez le volume du projecteur.

N'utilisez pas le projecteur pendant une période prolongée à un volume élevé, notamment lorsque vous utilisez des écouteurs. Vous risquez des lésions auditives.

Branchez un câble audio de 3,5 mm au connecteur du projecteur et à la sortie audio analogique (prise jack 3,5 mm, ou prises jacks rouge et blanche) des haut-parleurs externes. Autrement, branchez les écouteurs au connecteur du projecteur.

Les haut-parleurs du projecteur se désactivent automatiquement lors du branchement des écouteurs ou des haut-parleurs externes.

Quand vous branchez des écouteurs, utilisez le contrôle de volume de la télécommande pour régler le volume à un niveau confortable.

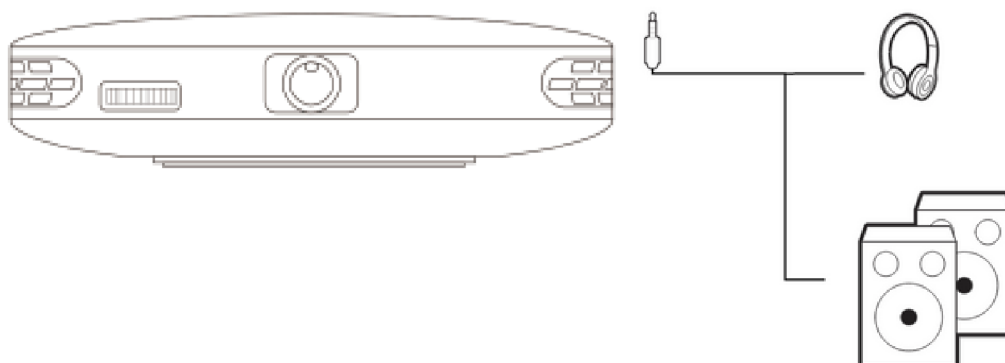

FR Explorer les appareils de stockage

Il est possible d'accéder et de lire des fichiers d'image, audio et vidéo stockés sur des appareils de stockage connectés et de stockage local (ex. lecteur flash USB, disque dur, caméscope ou appareil photo numérique) via le projecteur.

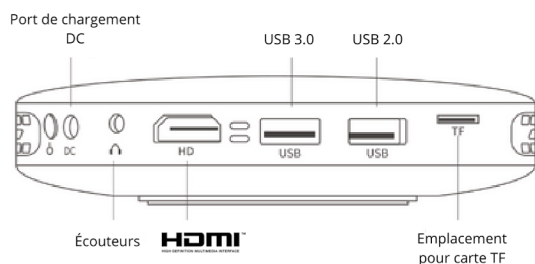

1. Branchez un appareil de stockage USB au port USB du projecteur.
2. Sélectionnez l'icône du gestionnaire de fichiers dans l'écran d'accueil pour accéder au stockage de fichiers.
Ou, sélectionnez dans le coin supérieur droit de l'écran d'accueil, appuyez sur la touche OK, puis accédez à File Manager (Gestionnaire de fichiers).
3. Sélectionnez votre appareil connecté ou de stockage local lorsque vous y êtes invité.
4. Le navigateur de fichiers s'affiche. Appuyez sur les touches de navigation et sur OK de la télécommande pour sélectionner et ouvrir les fichiers.

Copie de fichiers sur le stockage interne

Le projecteur dispose d'un stockage interne de 16 Go. Il est possible de copier des fichiers d'un stockage externe sur le stockage interne.

1. Sélectionnez un fichier ou un dossier dans le navigateur de fichiers, appuyez sur la touche de la télécommande pour afficher les options de modification, puis sélectionnez Copy (Copier) pour copier les fichiers.
2. Appuyez sur pour revenir à l'interface de sélection du stockage et sélectionnez Internal (Interne) pour accéder au stockage interne. Sélectionnez un dossier dans le navigateur de fichiers, appuyez sur la touche de la télécommande pour afficher les options de modification, puis sélectionnez Paste (Coller) pour coller les fichiers.
3. Pour couper ou supprimer un fichier, sélectionnez le fichier, puis appuyez sur de la télécommande pour accéder aux options de modification.

Lire une vidéo à partir d'un appareil de stockage

1. Sélectionnez un fichier vidéo dans le navigateur de contenu, puis appuyez sur OK. Ensuite, sélectionnez un lecteur vidéo dans la liste des applications pour lire la vidéo. Nous vous recommandons l'application « MX Player Pro » pour lire la vidéo.
2. Pour contrôler la lecture, utilisez les touches OK ou / de la télécommande pour interrompre/reprendre la lecture ou avancer/reculer (le cas échéant), ou utilisez la barre de contrôle de lecture affichée (le cas échéant).
3. Pendant la lecture, appuyez sur de la télécommande pour accéder à d'autres options ou paramètres de lecture (p. ex. mode de lecture, format de l'écran, piste audio, etc.). Utilisez ensuite les touches OK et de touches de navigation de la télécommande pour effectuer votre sélection.

Afficher une photo à partir d'un appareil de stockage

1. Sélectionnez un fichier photo dans le navigateur de fichiers, puis appuyez sur OK. Ensuite, sélectionnez un lecteur de photo dans la liste des applications pour afficher la photo.
2. Quand la photo est affichée, appuyez sur les touches de navigation de la télécommande pour faire pivoter ou sélectionner une photo (le cas échéant).
3. Pendant la lecture, appuyez sur de la télécommande pour accéder à d'autres options de lecture (le cas échéant). Ex. zoom avant/arrière et lecture musicale. Utilisez ensuite les touches OK et de touches de navigation de la télécommande pour effectuer votre sélection.

Reproduire la musique à partir d'un appareil de stockage

1. Sélectionnez un fichier de musique dans le navigateur de contenu, puis appuyez sur OK. Ensuite, sélectionnez un lecteur de musique dans la liste des applications pour reproduire la musique.
2. Pour contrôler la lecture, utilisez la barre de contrôle de lecture affichée (le cas échéant).
3. Pendant la lecture, appuyez sur de la télécommande pour accéder à d'autres options ou lecture (Ex. mode de lecture). Utilisez ensuite les touches OK et de touches de navigation de la télécommande pour effectuer votre sélection.

ven.
02-07-2021

01:41

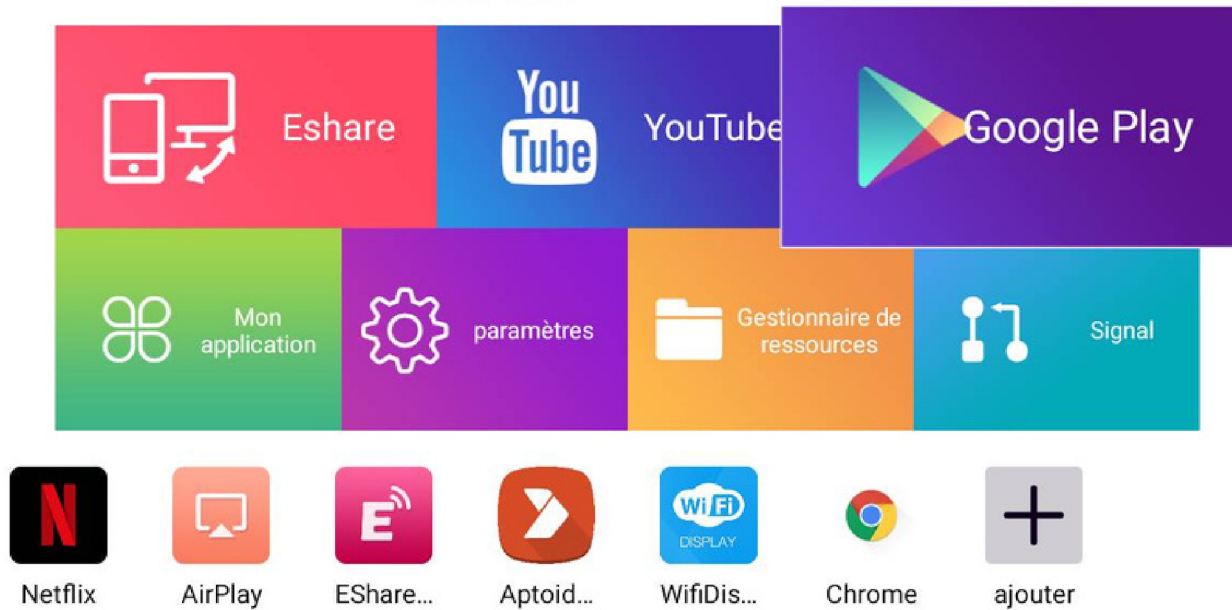

1. Sélectionnez Google Play Store dans le menu d'accueil
2. Entrez l'email et le mot de passe de votre compte
3. L'application s'ouvre et vous pouvez maintenant rechercher et parcourir le contenu à télécharger.

Vous pouvez soit télécharger à partir de la boutique Play, soit effectuer un chargement à l'aide du port USB.

jeu.
01-07-2021

00:48

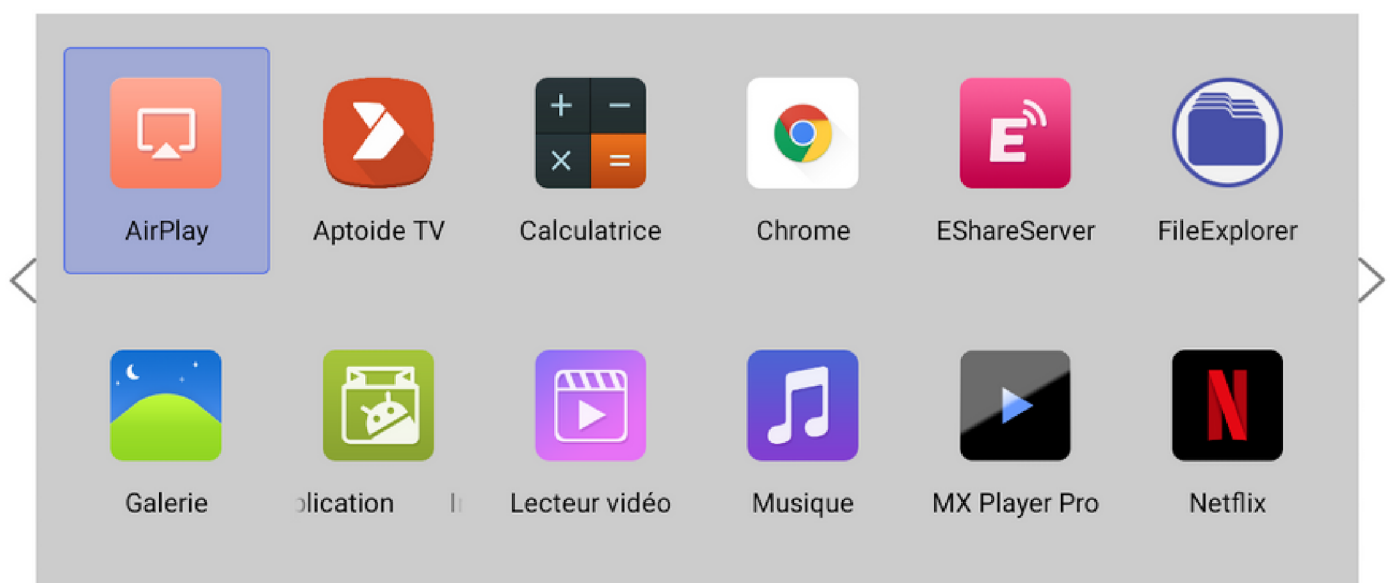

Après le téléchargement, vous pouvez trouver votre application dans le menu Application.

Entretien de la batterie intégrée

La capacité de la batterie diminue avec le temps. Vous pourrez prolonger la durée de vie de la batterie si vous respectez les points suivants :

- Sans l'adaptateur d'alimentation, le projecteur est alimenté par la batterie intégrée. Si la charge de la batterie est faible, le projecteur s'éteindra. Dans ce cas, connectez le projecteur à l'adaptateur d'alimentation.
- Chargez régulièrement la batterie. Ne rangez pas le projecteur en laissant la batterie complètement déchargée. Si le projecteur n'est pas utilisé pendant plusieurs semaines, déchargez un peu la batterie en utilisant le projecteur avant de le ranger.
- Gardez le projecteur et la batterie à l'écart des sources de chaleur.
- Si le projecteur ne se charge pas après l'avoir connecté à l'adaptateur d'alimentation, utilisez une petite broche pour appuyer sur le bouton de réinitialisation (petit orifice) situé près du port USB du projecteur.

Remarque sur la décharge profonde de la batterie

Si la charge de la batterie intégrée est très faible, le démarrage du processus de chargement peut durer plus longtemps. Dans ce cas, chargez le projecteur pendant au moins 5 heures avant de l'utiliser.



DANGER!

Risque d'explosion en cas d'utilisation d'un type de batterie inapproprié !
N'essayez pas de remplacer vous-même la batterie embarquée.

Nettoyage



DANGER!

Instructions de nettoyage !

Utilisez un chiffon doux et non pelucheux. N'utilisez en aucun cas des produits de nettoyage liquides ou facilement inflammables (vaporisateurs, produits abrasifs, vernis brillants, alcool). Veillez à ce qu'aucune humidité ne pénètre à l'intérieur du projecteur. N'utilisez en aucun cas des nettoyeurs liquides en spray pour nettoyer le projecteur. Essuyez doucement les surfaces. Faites attention à ne pas rayer les surfaces.

Nettoyage de l'objectif

Utilisez une brosse souple ou un papier de nettoyage pour nettoyer l'objectif du projecteur.



DANGER!

N'utilisez pas d'agents de nettoyage liquides !

N'utilisez pas d'agents de nettoyage liquides pour nettoyer l'objectif afin d'éviter d'endommager le revêtement sur l'objectif.

| Problèmes | Solutions |
|---|--|
| Le projecteur ne s'allume pas ou n'est pas alimenté. | <ul style="list-style-type: none">• Débranchez et rebranchez le câble d'alimentation, puis réessayez de rallumer le projecteur.• Charge de la batterie faible. Branchez le projecteur à l'alimentation externe.• Utilisez l'adaptateur d'alimentation d'origine. |
| Le projecteur se charge lentement. | <ul style="list-style-type: none">• Une fois allumée, l'alimentation externe permettra de faire fonctionner le projecteur et de recharger la batterie.• Pour accélérer la charge, n'utilisez pas le projecteur. |
| Le projecteur s'éteint automatiquement. | <ul style="list-style-type: none">• Batterie faible.• Si le projecteur fonctionne pendant une période prolongée, la surface chauffe. Assurez une ventilation adéquate du projecteur, en laissant au moins 30 cm d'espace autour du projecteur.• Vérifiez que le câble d'alimentation est bien branché. |
| La LED du projecteur clignote en rouge et bleu lorsque ce dernier est branché à une alimentation externe. | <ul style="list-style-type: none">• Tension ou courant d'alimentation incorrecte ou insuffisants. Utilisez l'adaptateur d'alimentation d'origine fourni ou un adaptateur externe. L'adaptateur doit prendre en charge une tension de 15 V à 3 A ou 4 A (une tension de 20 V n'est pas prise en charge). |
| Le projecteur ne s'éteint pas. | <ul style="list-style-type: none">• Appuyez longuement sur ON/OFF pendant plus de 30 secondes |
| La diffusion Bluetooth ou vidéo n'est pas fluide. | <ul style="list-style-type: none">• Assurez-vous que le réseau sans fil ne subisse pas d'interférences de four à micro-ondes, de téléphones DECT ou d'autres appareils Wi-Fi du voisinage.• Pour des performances Bluetooth et Wi-Fi optimales, utilisez un réseau Wi-Fi 5 GHz. |

FR Dépannage

| Problèmes | Solutions |
|--|--|
| L'image de l'appareil HDMI externe n'apparaît pas. | <ul style="list-style-type: none">• Débranchez le câble HDMI ou éteignez l'appareil HDMI.• Attendez trois secondes.• Rebranchez le câble HDMI ou rallumez l'appareil HDMI. |
| Le son de l'appareil externe connecté n'est pas reproduit. | <ul style="list-style-type: none">• Vérifiez les câbles vers l'appareil externe.• Vérifiez que le son est activé sur l'appareil externe.• Il est possible que seuls les câbles d'origine fournis par le fabricant de l'appareil permettent de le faire fonctionner. |
| Le son de l'appareil de la sortie HDMI externe n'est pas reproduit. | <ul style="list-style-type: none">• Sur l'appareil de la sortie HDMI, réglez les paramètres audio sur « Stéréo » (PCM). |
| Le son de votre ordinateur connecté via un câble HDMI n'est pas reproduit. | <ul style="list-style-type: none">• Vérifiez que le son est activé sur l'ordinateur et que la sortie vers le projecteur est activée. |
| Seul le menu de l'accueil apparaît, mais pas l'image de l'appareil externe. | <ul style="list-style-type: none">• Vérifiez que les câbles sont branchés aux connecteurs adéquats.• Vérifiez que l'appareil externe est allumé.• Vérifiez si la sortie vidéo de l'appareil externe est activée. |
| Le projecteur n'arrive pas à lire la clé USB. | <ul style="list-style-type: none">• Le projecteur ne prend pas en charge le système de fichiers exFAT.• Formatez le lecteur USB au format FAT, puis réessayez. |
| Le projecteur ne réagit pas aux commandes de la télécommande. | <ul style="list-style-type: none">• Vérifiez les piles de la télécommande.• Pointez directement sur le récepteur à côté de l'objectif (projecteur avant). |
| La copie de l'écran ne fonctionne pas avec l'appareil Android à disposition. | <ul style="list-style-type: none">• Pour permettre la copie de l'écran, votre appareil doit prendre en charge Miracast. Cette fonction n'est pas prise en charge par tous les appareils Android. Cette fonction est aussi connue sous d'autres noms comme Screencast, Partage d'écran, Wi-Fi Direct, Écran sans fil, etc.• Veuillez consulter le mode d'emploi de votre appareil Android pour vérifier si cette fonction est prise en charge et comment elle peut être activée. <p>verifier que l'appareil est connecté sur le même wifi.</p> |

| Problèmes | Solutions |
|--|---|
| <p>Lorsque je visualise des vidéos, le son ou l'image sont parfois déformés ou bien le son n'est pas synchronisé avec l'image.</p> | <ul style="list-style-type: none">• La bande passante Wi-Fi disponible n'est pas suffisante pour envoyer la vidéo sans défaut depuis le smartphone vers le projecteur. Ceci peut survenir si un ou plusieurs réseaux Wi-Fi fonctionnent sur la même plage de fréquence à proximité. Certains appareils IoT (p. ex. les appareils compatibles avec ZigBee) fonctionnent dans cette plage de fréquence.• Votre smartphone n'est pas assez rapide pour compresser les données de l'écran et les envoyer simultanément par le biais du Wi-Fi.• Il se peut que votre smartphone conserve en parallèle des connexions à votre réseau domestique et au projecteur. Ceci réduit la bande passante disponible. La désactivation temporaire de la connexion au réseau domestique peut vous aider. |
| <p>La température de la surface du projecteur est chaude.</p> | <ul style="list-style-type: none">• Pour ce projecteur, il est normal de générer une chaleur modérée pendant le fonctionnement. |
| <p>Que faire si le projecteur ne fonctionne pas lorsqu'il est connecté à un ordinateur portable ?</p> | <ul style="list-style-type: none">• Vérifiez que le câble HDMI est correctement branché.• Assurez-vous que l'ordinateur portable a été commuté sur l'écran du projecteur. |

FR

Consignes de sécurité



- Veuillez prêter attention aux informations importantes relatives au fonctionnement et à l'entretien du projecteur. Vous devez lire attentivement ces informations pour éviter tout problème. Le respect des consignes de sécurité augmentera la durée de vie du projecteur.
- Veuillez consulter le personnel qualifié pour les services d'installation et de réparation, et n'utilisez pas de fils, d'accessoires et d'autres périphériques endommagés.
- Le projecteur doit être tenu à l'écart des matières inflammables, explosives, des fortes interférences électromagnétiques (grandes stations radar, centrales électriques, sous-stations), etc. d'une forte lumière ambiante (évitez la lumière directe du soleil), etc.
- Ne pas couvrir les orifices de ventilation du projecteur.
- Veuillez utiliser l'adaptateur d'alimentation original.
- Maintenez une ventilation adéquate et assurez-vous que les ouvertures ne sont pas couvertes pour éviter la surchauffe du projecteur.
- Lorsque le projecteur fonctionne, veuillez ne pas regarder directement dans l'objectif, la forte lumière vous éblouira et provoquera une légère douleur.
- Ne pliez pas et ne traînez pas le cordon d'alimentation.
- Ne placez pas le cordon d'alimentation sous le projecteur ou sous un objet lourd.
- Ne recouvrez pas le cordon d'alimentation d'autres matériaux souples.
- Ne chauffez pas le cordon d'alimentation.
- Évitez de toucher l'adaptateur d'alimentation avec des mains mouillées.

Les articles de la marque LENS0 achetés sur lenso.co bénéficient d'une garantie limitée de remplacement de 2 ans. Pour le service clientèle, veuillez nous contacter via email hello@lenso.co

La marque LENS0 et le logo LENS0® sont des marques déposées.

LENS0. Tous droits réservés.



Lire les instructions
avant utilisation



FABRIQUÉ EN
CHINE